



FREGADERO BAJO TOPE 425 x 425 MM 1C

COD. SHEC00003151CJ

MEDIDAS:
42.5 cm x 42.5 cm x 17 cm

Diseño moderno, aporta sobriedad y alta estética. Resaltan tu estilo y armonizan tu ambiente de cocina.

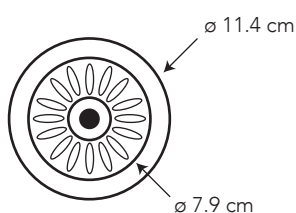
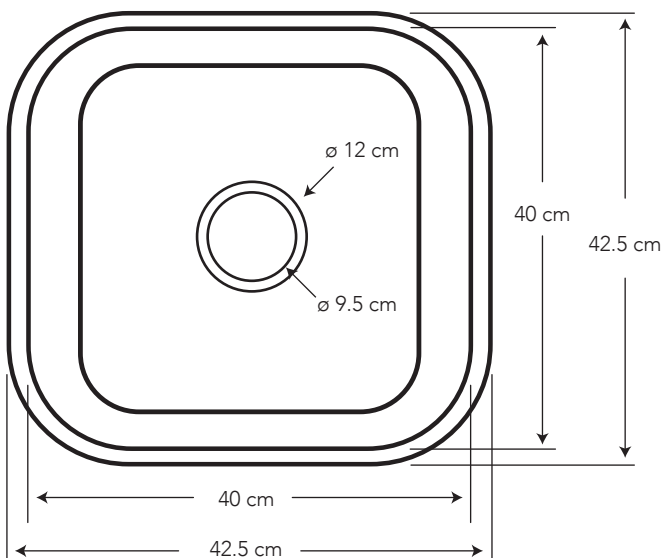
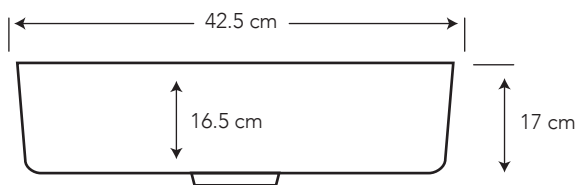

COLORES

Acero
Inoxidable

Cero defectos estéticos

515

CARACTERÍSTICAS

Material: Acero inoxidable SS201,
satinado





Tipo: Empotrado

Modelo: Fregadero de 1 pieza
1 cubeta

Grifería: Sobre mesón o pared



ESPECIFICACIONES

	• Capacidad de agua:	18 litros
	• Peso del Fregadero:	1.5 kg
	• Peso del Desagüe y Sifón:	0.53 kg
	• Espesor:	0.07 cm
	• Tolerancia dimensional fregadero:	máximo 0.5 cm

¿QUÉ INCLUYE?

- Desagüe ø 11.4 cm
- Sifón completo
- Kit de fijación

BENEFICIOS

- Gran resistencia por estar fabricado en acero inoxidable SS201 con alta estética y asepsia. Evita la oxidación de los bordes del fregadero.
- Mayor durabilidad de la cubeta, evita la corrosión y facilita la limpieza.
- No es tóxico gracias a su bajo contenido de plomo requerido por norma.

CUIDADOS Y LIMPIEZA

- Se recomienda lavar, enjuagar y secar los fregaderos completamente con un paño suave después de cada uso, para la eliminación de suciedad y prevenir el crecimiento de depósitos minerales en la superficie y de manchas del agua que tiene apariencia blanquecina.
- Evite limpiar el fregadero con químicos fuertes, que pueden causar oxidación como: removedores de pintura, ácidos cítricos, ácidos muriáticos, cloro puro (solo se permite el uso de cloro mezclado con agua, la aplicación debe ser breve y se debe enjuagar con abundante agua).
- No almacenar bajo el fregadero productos químicos para la limpieza, puede producir vapores que se condensan en la parte inferior del fregadero, pudiendo ocasionar los mismos efectos de oxidación.
- Para proyectos o viviendas donde se estén realizando aún obras de pintura, enlucido, pegado de los revestimientos, se recomienda dejar tapado el fregadero con un plástico y con ventilación (abrir ventanas), en caso de uso de productos químicos. Evitar que salpique cemento, puede rayar a los fregaderos.
- Para despegar restos de cemento o restos del emporado de la cerámica, evite el uso de productos de limpieza agresivos, ni estropajos de metal, polvos de limpiar ollas, herramientas como cuchillos afilados o algún instrumento corto punzante.
- No corte directamente sobre la superficie del fregadero.
- No limpie el fregadero con fuerza y menos en sentido contrario a las líneas del acabado.

GARANTÍA

BRIGGS garantiza que sus productos están libres de defectos de fabricación, a partir de la fecha de compra del producto, conforme a los períodos adjuntos:

- Fregaderos: Un (1) año. En funcionamiento, acabado del fregadero y repuestos.



SERVICIO AL CLIENTE

1-800-783337

CUSTOMER SERVICE