



FAENZA SLIM

COD. SSY068921301CE

MEDIDAS:

ø 46.8 x 15.5 cm

Diseño de tendencia, que se convierte en un elemento decorativo en el baño.

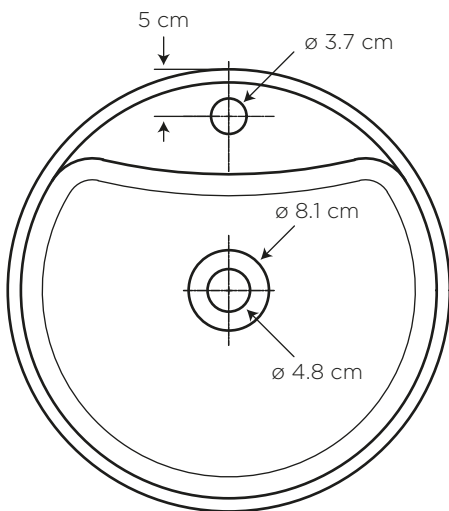
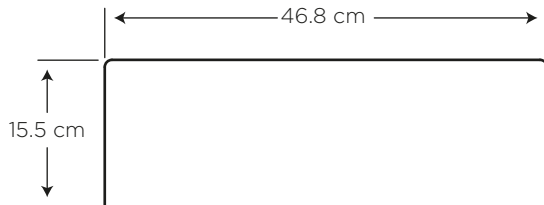

COLORES

Blanco





130

CARACTERÍSTICAS

- Material: Cerámica sanitaria
Tipo: Sobreponer mueble - fuente
Grifería: Sobre el lavamanos
Este lavamanos incluye rebosadero



ESPECIFICACIONES

-  • Capacidad de agua: 6 litros
-  • Peso del lavamanos: 11.4 kg
-  • Espesor mínimo de cerámica: 0.6 cm
-  • Tolerancia dimensional: $\pm 3\% > 20$ cm
 $\pm 5\% < 20$ cm
-  • Instalación: sobre mueble

BENEFICIOS

- Brillo inalterable y duración de por vida con alta estética y asepsia.
- Modelo que inspira diseño y trasciende tendencias minimalistas.
- Garantizamos el correcto funcionamiento, sin filtraciones, al incluir el desagüe.
- Lavamanos sobre mueble - tipo fuente - convierte al lavamanos en un elemento decorativo dentro del baño.
- Las formas redondas armonizan con todo tipo de elementos decorativos.
- La combinación con griferías complementan el estilo del baño.
- El color blanco, aporta asepsia e higiene en el ambiente.

CUIDADOS Y LIMPIEZA

- Se recomienda el uso de agua y jabón suave para el mantenimiento regular del producto. Evitar elementos abrasivos, ácidos o disolventes.
- Puede encontrar consejos y tips en Baño OK, mantenimiento fácil para tu equipo de baño.

GARANTÍA

EDESA garantiza que sus productos están libres de defectos de fabricación, a partir de la fecha de compra del producto, conforme a los períodos adjuntos:

- Cerámica Sanitaria: De por vida en funcionamiento y acabado de la cerámica sanitaria.
- Repuestos de Cerámica Sanitaria: componentes de cerámica sanitaria que conforman un inodoro o un lavamanos, adquiridos por partes, tienen garantía de por vida.

¿QUÉ INCLUYE?



Anillo de Rebosadero
COD. SC0052750001BO



DESAGÜE 1 1/4\"/>



SERVICIO AL CLIENTE

1-800 SUEDESA
-783337