

EDESA
PREMIUM

MALIBÚ SLIM

COD. SS0056861301CE

MEDIDAS:

40.3 x 40.3 x 14 cm

Diseño de tendencia, que aporta en la creación de un baño moderno y elegante.

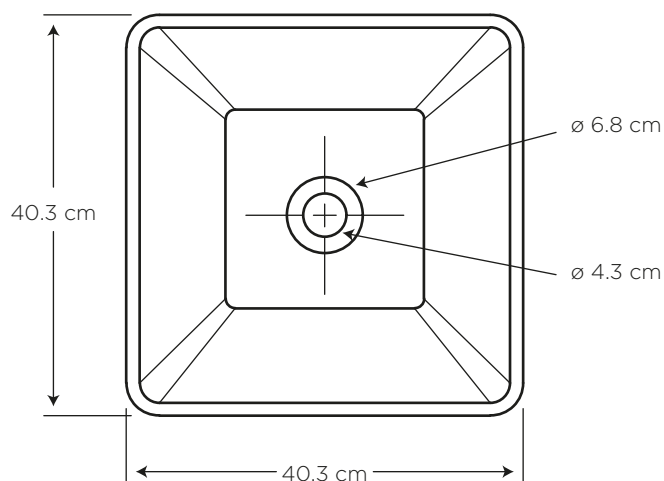
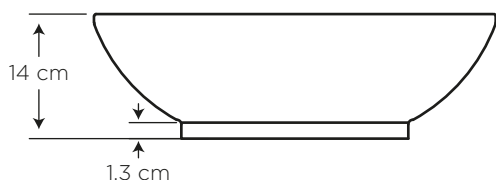

COLORES

Blanco

130

CARACTERÍSTICAS





Material: Cerámica sanitaria
Tipo: Sobreponer mueble - fuente
Grifería: Sobre el mesón o pared
Este lavamanos no incluye rebosadero

CUMPLE CON NORMA

- Cumple con la norma **NTE INEN 3082**
- Cumple con la norma **ASME A112.19.2-2018 / CSA B45.1-18**



ESPECIFICACIONES

-  • Capacidad de agua: 8.5 litros
-  • Peso del lavamanos: 7.9 kg
-  • Espesor mínimo de cerámica: 0.6 cm
-  • Tolerancia dimensional: $\pm 3\% > 20$ cm
 $\pm 5\% < 20$ cm
-  • Instalación: sobre mueble

BENEFICIOS

- Brillo inalterable y duración de por vida con alta estética y asepsia.
- Modelo que inspira diseño y trasciende tendencias minimalistas.
- Garantizamos el correcto funcionamiento, al incluir el desagüe.
- Lavamanos sobre mueble - tipo fuente - convierte al lavamanos en un elemento decorativo dentro del baño.
- Las formas rectas armonizan con todo tipo de elementos decorativos.
- La combinación con griferías para mesón y pared complementarán el estilo del baño.
- El color blanco, aporta asepsia e higiene en el ambiente.

CUIDADOS Y LIMPIEZA

- Se recomienda el uso de agua y jabón suave para el mantenimiento regular del producto. Evitar elementos abrasivos, ácidos o disolventes.
- Puede encontrar consejos y tips en Baño OK, mantenimiento fácil para tu equipo de baño.

GARANTÍA

EDESA garantiza que sus productos están libres de defectos de fabricación, a partir de la fecha de compra del producto, conforme a los períodos adjuntos:

- Cerámica Sanitaria: De por vida en funcionamiento y acabado de la cerámica sanitaria.
- Repuestos de Cerámica Sanitaria: componentes de cerámica sanitaria que conforman un inodoro o un lavamanos, adquiridos por partes, tienen garantía de por vida.



SERVICIO AL CLIENTE

1-800 SUEDESA
-783337