

**EDESA**  
PREMIUM

# OASIS SLIM

**COD. SS0050271301CE**

**MEDIDAS:**  
ø 40.5 x 15.2 cm

Diseño de líneas slim, que destaca un baño moderno y elegante.

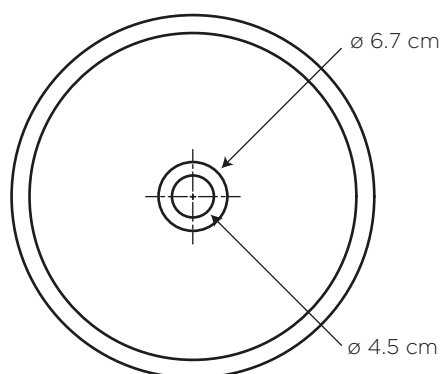
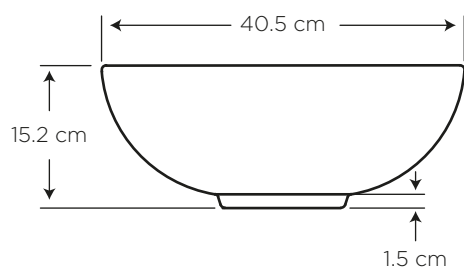

## COLORES

Blanco

130

## CARACTERÍSTICAS





Material: Cerámica sanitaria  
Tipo: Sobreponer mueble - fuente  
Grifería: Sobre el mesón o pared  
Este lavamanos no incluye rebosadero

## CUMPLE CON NORMA

- Cumple con la norma **NTE INEN 3082**
- Cumple con la norma **ASME A112.19.2-2018 / CSA B45.1-18**



## ESPECIFICACIONES

-  • Capacidad de agua: 6.5 litros
-  • Peso del lavamanos: 6.5 kg
-  • Espesor mínimo de cerámica: 0.6 cm
-  • Tolerancia dimensional:  $\pm 3\% > 20$  cm  
 $\pm 5\% < 20$  cm
-  • Instalación: sobre mueble

## BENEFICIOS

- Brillo inalterable y duración de por vida con alta estética y asepsia.
- Modelo que inspira diseño y trasciende tendencias minimalistas.
- Garantizamos el correcto funcionamiento, al incluir el desagüe.
- Lavamanos sobre mueble - tipo fuente - convierte al lavamanos en un elemento decorativo dentro del baño.
- Las formas redondas armonizan con todo tipo de elementos decorativos.
- La combinación con griferías para mesón y pared complementarán el estilo del baño.
- El color blanco, aporta asepsia e higiene en el ambiente.

## CUIDADOS Y LIMPIEZA

- Se recomienda el uso de agua y jabón suave para el mantenimiento regular del producto. Evitar elementos abrasivos, ácidos o disolventes.
- Puede encontrar consejos y tips en Baño OK, mantenimiento fácil para tu equipo de baño.

## GARANTÍA

EDESA garantiza que sus productos están libres de defectos de fabricación, a partir de la fecha de compra del producto, conforme a los períodos adjuntos:

- Cerámica Sanitaria: De por vida en funcionamiento y acabado de la cerámica sanitaria.
- Repuestos de Cerámica Sanitaria: componentes de cerámica sanitaria que conforman un inodoro o un lavamanos, adquiridos por partes, tienen garantía de por vida.



**SERVICIO AL CLIENTE**

1-800 SUEDESA  
-783337