

EDESA



CADIZ

COD. SS0055881301CF

MEDIDAS:
38.4 x 48.1 x 18.2 cm

Medidas compactas y diseño elegante,
ideal para baños modernos.

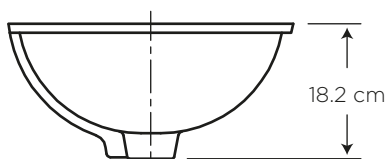
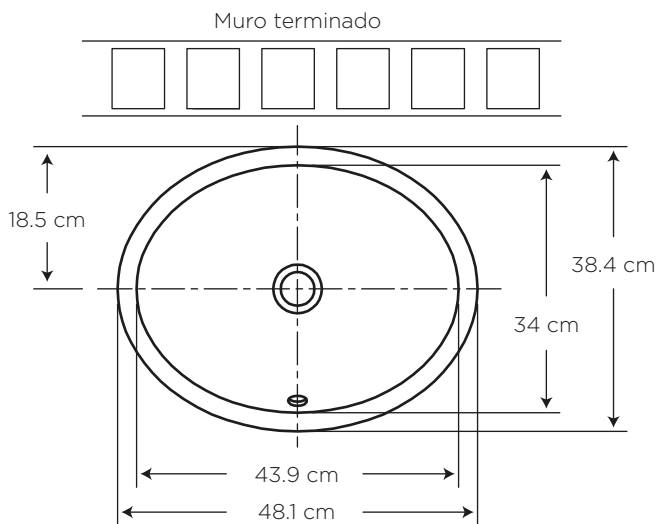

COLORES

Blanco

130







CARACTERÍSTICAS

Material: Cerámica sanitaria
Tipo: Empotrado bajo mueble
Grifería: Sobre el mueble o a la pared
Presión de agua recomendada:
20 psi (140 kPa) a 80 psi (550 kPa)
Este lavamanos si incluye
rebosadero

CUMPLE CON NORMA

- Cumple con la norma NTE INEN 3082
- Cumple con la norma ASME A112.19.2-2018 / CSA B45.1-18

ESPECIFICACIONES

-  • Capacidad de agua: 5.4 litros
-  • Peso del lavamanos: 5.5 kg
-  • Espesor mínimo de loza: 0.6 cm
-  • Tolerancia dimensional: $\pm 3\% > 20$ cm
 $\pm 5\% < 20$ cm
-  • Tipo de montaje: empotrado bajo cubierta de mueble
Fijar con binchas de sujeción
- 

BENEFICIOS

- Brillo inalterable y duración de por vida con alta estética y asepsia.
- Cumple con los requerimientos de accesibilidad ADA. Ideal para lugares de alto tráfico como hospitales pues puede instalarse a distintas alturas.
- Lavamanos empotrado en mueble de diseño innovador, lo convierte en un elemento decorativo y de gran estética dentro del baño.
- Dotado de rebosadero, permite seguridad contra desbordamientos del agua, en caso de que deje la llave abierta por descuido.
- Medidas compactas, ideal para baños con espacios reducidos.
- Combina perfectamente con griferías monomando bajas o llaves sencillas. Una solución integral que reduce costos.
- La mezcla del blanco con estos colores vibrantes que se traducen en sensaciones de energía y alegría en el baño son ideales para baños de los niños y/o sociales.

CUIDADOS Y LIMPIEZA

- Se recomienda el uso de agua y jabón suave para el mantenimiento regular del producto. Evitar elementos abrasivos, ácidos o disolventes.
- Puede encontrar consejos y tips en Baño OK, mantenimiento fácil para tu equipo de baño.

GARANTÍA

EDESA garantiza que sus productos están libres de defectos de fabricación, a partir de la fecha de compra del producto, conforme a los períodos adjuntos:

- Cerámica Sanitaria: De por vida en funcionamiento y acabado de la cerámica sanitaria.
- Repuestos de Cerámica Sanitaria: componentes de cerámica sanitaria que conforman un inodoro o un lavamanos, adquiridos por partes, tienen garantía de por vida.

¿QUÉ INCLUYE?



Anillo de Rebosadero
COD. SC0052750001BO

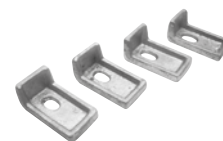

4 Uñetas Tipo L
COD. CP0062260001BO



BAÑO OK



SERVICIO AL CLIENTE

1-800 SUEDESA
-783337